

CERAMICZNE ROZWIĄZANIA DACHOWE

VISUM3



La Escandella
ROOFING THE WORLD

LA ESCANDELLA
Producent Dachówek Klinkierowych



H

SELECTION

La Escandella

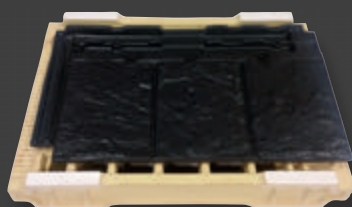
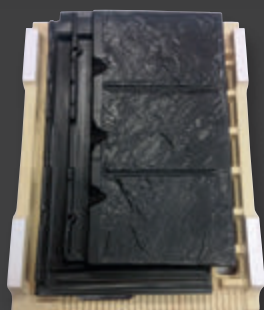

Specjalne kasety ogniochronne pozwalają na indywidualne wypalenie dachówki w wysokich temperaturach, co skutkuje perfekcyjną jakością.

H-Selection jest wynikiem zastosowania nowoczesnych procesów produkcyjnych w systemie H-Cassette w wybranych produktach, obdarzając je licznymi funkcjonalnymi i estetycznymi zaletami i korzyściami.



DOSKONAŁA PŁASKOŚĆ

Indywidualne utwardzenie każdej dachówki dzięki zastosowaniu procesu technologicznego H. Doskonałe wykończenie bez punktów styczności.



PERFEKCYJNE WYKOŃCZENIE

Bezkonkurencyjna jakość każdej sztuki dzięki zastosowaniu form gipsowych. Daje to finalny produkt o idealnej strukturze.



NISKA NASIĄKLIWOŚĆ

Gwarancja wysokiej odporności na zmienne warunki atmosferyczne (np.: cykle mrożenia-odmrażania).



DOŻYWOTNIA GWARANCJA

100-letnia gwarancja zapewnia jakość naszego procesu produkcyjnego.

VISUM3

3 dachówki w 1

Visum3 to opatentowana dachówka z innowacyjnym systemem łączenia, dzięki któremu w jednej dachówce mamy 3 odrębne formy w różnych kolorach

Szeroka gama kolorów

W jednej dachówce mamy trzy odrębne wariacje kolorystyczne

Doskonała płaskość

Dzięki zastosowaniu technologii H - Cassette dajemy gwarancję doskonałego wykończenia każdego produktu.

Podwójne mocowanie

Zamek poziomy i pionowy - pozwala na większą wodoszczelność dachu.

Obniżenie kosztów

Duży format (11,5 szt./m²) oraz składanie co 6 sztuk, a także pakowanie na palety 216 i 288 jednostek, wpływa na obniżenie kosztów instalacji.

Niższa nasiąkliwość (<5%)

Gлина wysokiej jakości wraz z wysoką temperaturą wypalania oznacza większą odporność na lód i pleśń.

Wyższa odporność

Kompozycja gliny wraz z doskonałym sprasowaniem pozwalają na zwiększoną elastyczność przy jednoczesnym obniżeniu wagi dachówki do 3,5kg/szt.



SPECYFIKACJA TECHNICZNA

La Escandella

100 YEARS
GUARANTEE

WYMIARY*	A: 280mm; B: 471mm; C: 35mm
SZTUKI/m ²	11,5
WAGA DACHÓWKI	3,5 kg
DŁUGOŚĆ KRYCIA **	187 mm [+4 mm/-10 mm]
SZEROKOŚĆ KRYCIA **	435 mm [± 1 mm]
ILOŚĆ SZTUK NA PALETY	216 / 288
MONTAŻ	Na mijanę

* Wymiary płytek wskazane w tej tabelce pozwalają na tolerancję w przybliżeniu +/-2%.

** Teoretyczne wartości: powinny być przekalkulowane wg powierzchni na której dachówki będą zakładane



Zgodna z polskimi standardami



Mrozoodporność



Prześlakliwość



Nośność na zginanie



Właściwości geometryczne

LA ESCANDELLA

Producent Dachówek Klinkierowych

WYKOŃCZENIA



TWIK

STAROANGIELSKI
KLINKIER



LA ESCANDELLA
Producent Dachówek Klinkierowych

Inspirujące Kolory

TWRRK

RUSTYKALNY CZERWONY
KLINKIER

TWGIK

ZIELONKAWO-SZARY
KLINKIER

TWPK

ŁUPKOWY KLINKIER

TWROK

RUDOBRUNATNY
KLINKIER

TWGVK

BRAZOWOSZARY
KLINKIER

LA ESCANDELLA

Producent Dachówek Klinkierowych

METODA MOCOWANIA

Dachówkę Visum3 montujemy bezpośrednio na niedeskowanym dachu (należy uwzględnić odpowiednie rozmieszczenie tat i kontrtat w celu poprawnego pokrycia dachu).

- A.** Początkowy rząd rozpocznie się od prawej strony dachówką krawędziową Visum3 oznaczoną numerem Q99*K, kontynuując dalej z pełnymi dachówkami Visum3 aż do wykończenia rzędu.
- B.** Drugi rząd rozpoczniemy ponownie od zamocowania dachówki krawędziowej Visum3 oznaczonej numerem Q99*K od prawej strony (patrz pkt. 1). Następnie kontynuujemy dachówką półkową Q100*K w celu dostarczenia odpowiedniej ekspozycji pionowej. Kolejnym etapem będzie nałożenie pełnych dachówek Visum3. Rząd kończymy dachówką półkową lewą Q102*K oraz dachówką krawędziową Q101*K.
- C.** Kolejne rzędy będą nakładane naprzemiennie zgodnie z wytycznymi (patrz punkt A oraz B) aż do kalenicy.
- D.** W najwyższym rzędzie, poniżej linii kalenicy, należy odciąć nadmiar dachówki krawędziowej prawej Q99*K (patrz rys. 2)

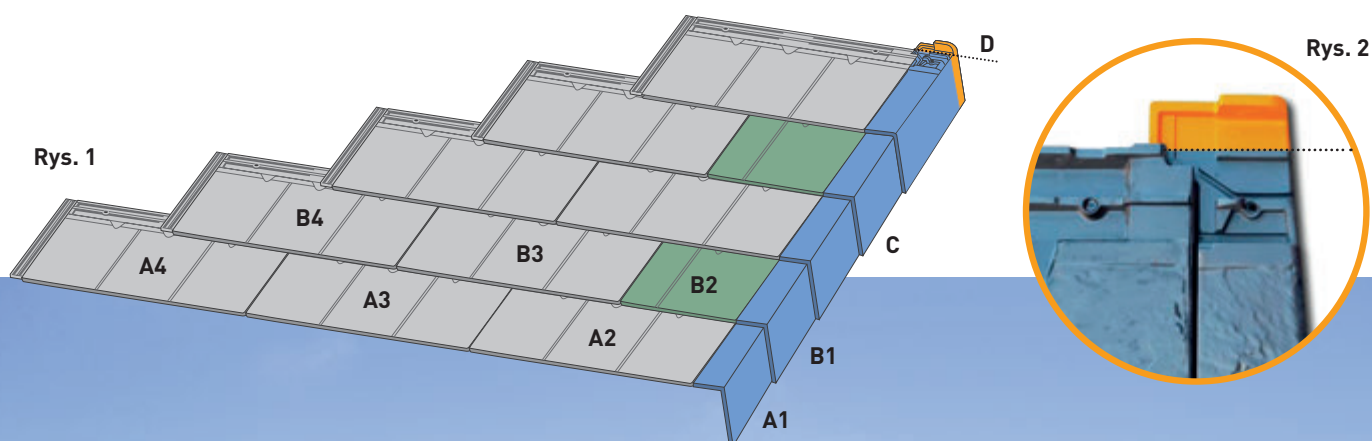

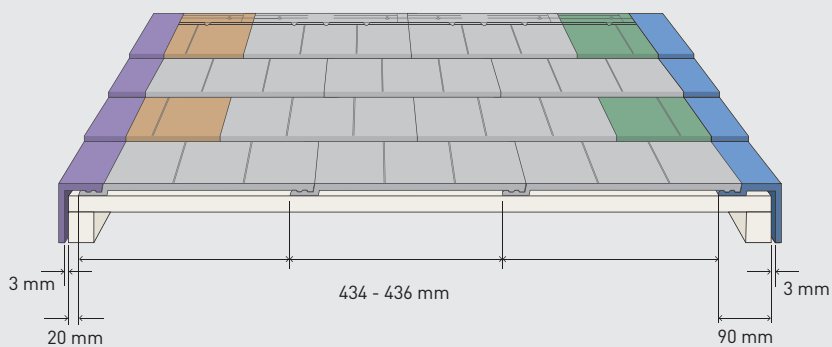

- Dachówki Visum3
- Q99*K - Visum3 prawy krawędziowy klinkier
- Q100*K - Visum3 prawy potówkowy klinkier
- Q101*K - Visum3 lewy krawędziowy klinkier
- Q102*K - Visum3 lewy potówkowy klinkier

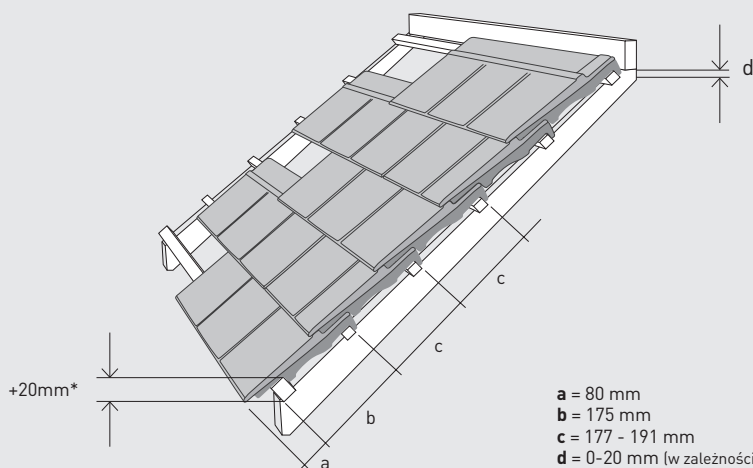

*Pierwsza warstwałaty musi zostać umiejscowiona 20 mm wyżej niż wszystkie następujące warstwy. Ma to na celu wymuszenie odpowiedniego dopasowania pionowego i finalnie – symetrycznego zamocowania dachówek

- a = 80 mm
- b = 175 mm
- c = 177 - 191 mm
- d = 0-20 mm (w zależności od kąta nachylenia)

AKCESORIA

Q02*K | Okrągły gąsior kalenicowy/grzbietowy

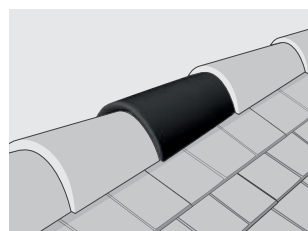

3,400 gr / 7.49 lbs 2.5 szt./mb

Q91*K | Piramidowy kątowy gąsior kalenicowy



4,600 gr / 9.92 lbs 2.5 szt./mb

Q90*K | Gąsior poddaszowy 120°

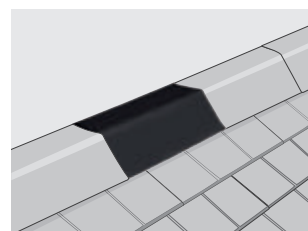
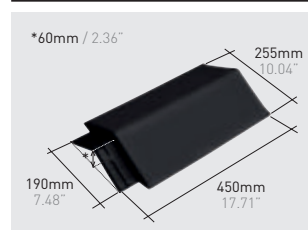

3,600 gr / 7.93 lbs 2.5 szt./mb

Q120*K | Kątowy gąsior grzbietowy

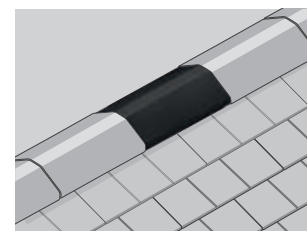

3,600 gr / 7.93 lbs 2.5 szt./mb

Q04*K | Okrągły początkowy/końcowy gąsior kalenicowy/grzbietowy

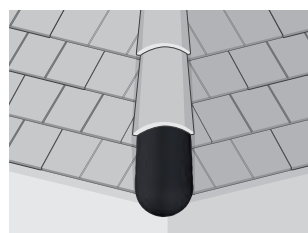
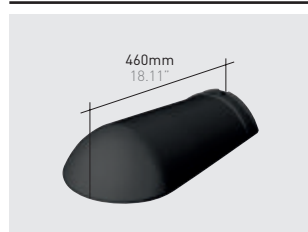

3,600 gr / 7.93 lbs z Q02*K

Q93*K | Q93*K Piramidowa zaślepka kalenicowy

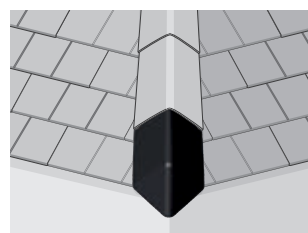
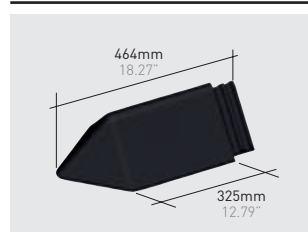

3,500 gr / 7.71 lbs z Q91*K

Q109*K | Początkowy/końcowy gąsior poddaszowy kalenicowy 120°

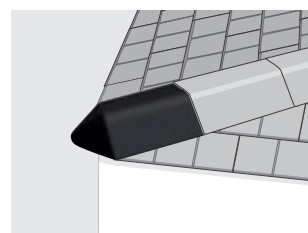
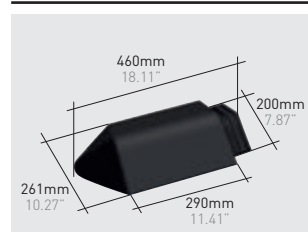

2,900 gr / 6.39 lbs z Q90*K

Q122*K | Początkowy/końcowy gąsior kątowy kalenicowy

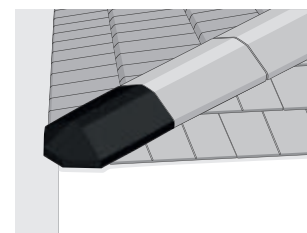
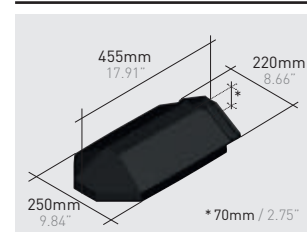

3,300 gr / 7.27 lbs z Q120*K

Q83*K | Okrągła zaślepka gąsiora kalenicowy

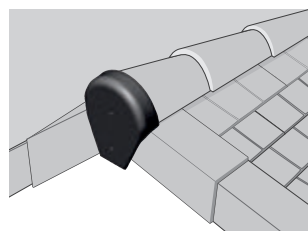
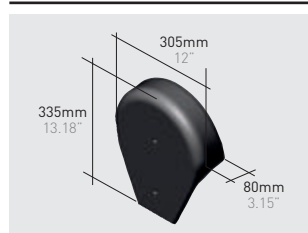

2,600 gr / 5.73 lbs z Q02*K

Q92*K | Piramidowa zaślepka kalenicowy

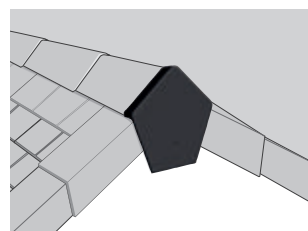
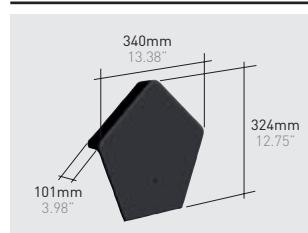

2,900 gr / 6.39 lbs z Q91*K

Q110*K | Gąsior poddaszowy kotłnierzowy

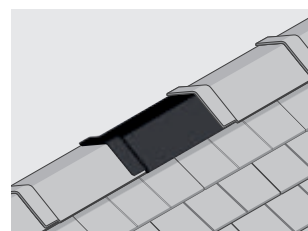
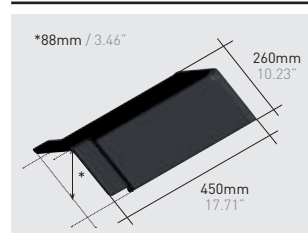

3,500 gr / 7.71 lbs 2.5 szt./mb

Q124*K | Zaślepka kątowna kalenicowy

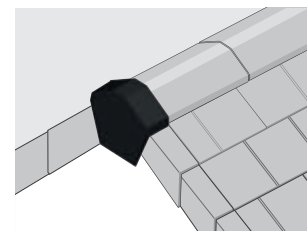
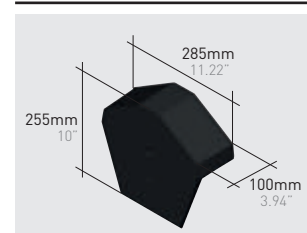

2,180 gr / 4.8 lbs z Q120*K

LA ESCANDELLA

Producent Dachówek Klinkierowych

Q55*K | Okrągły trójkąt damski kalenicy

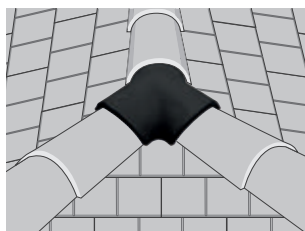
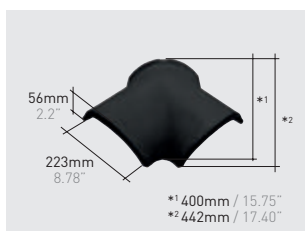

4,100 gr / 9.04 lbs z **Q02*K**

Q44*K | Okrągły trójkąt kalenicy

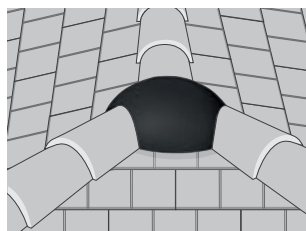
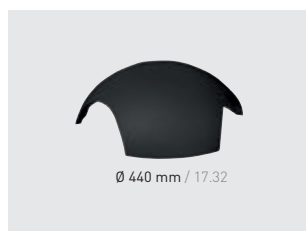

4,600 gr / 10.14 lbs z **Q02*K**

Q45*K | Poczwórny łącznik kalenicy

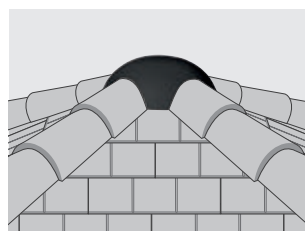

4,100 gr / 9.04 lbs z **Q02*K**

Q94*K | Piramidowy trójkąt kalenicy

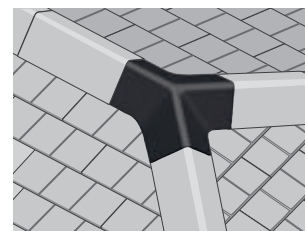

5,400 gr / 11.9 lbs z **Q91*K**

Q111*K | Trójkąt poddaszowy 120° kalenicy

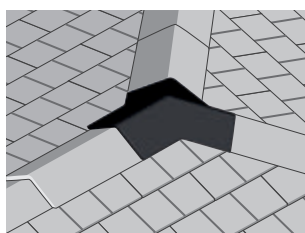
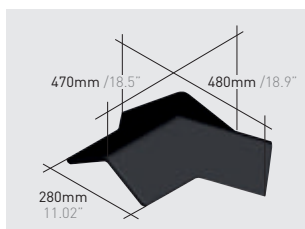

5,100 gr / 11.24 lbs z **Q90*K**

Q123*K | Kątowny trójkąt kalenicy

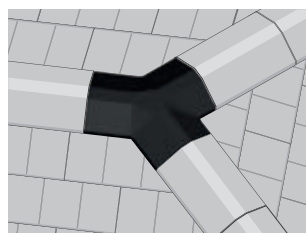
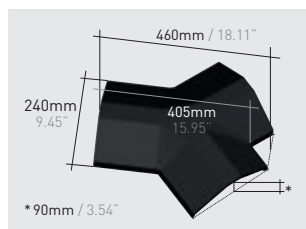

3,720 gr / 8.2 lbs z **Q120*K**

Q96*K | Dachówka wentylacyjna Visum3

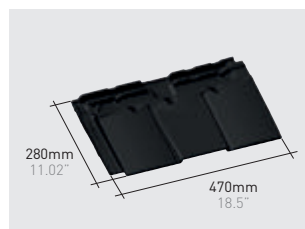

4,200 gr / 9.26 lbs

Q97*K | Dachówka przelotowa kominowa/sanitarna Visum3

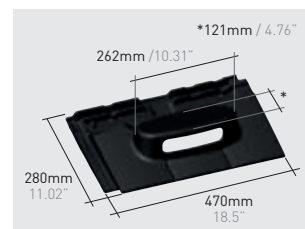

4,000 gr / 8.82 lbs

Q99*K | Dachówka krawędziowa prawa Visum3

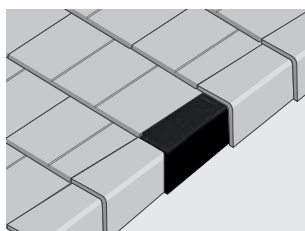
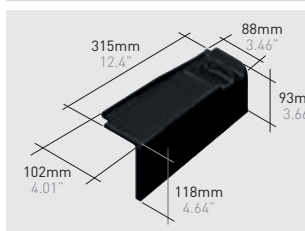

1,800 gr / 3.96 lbs 5.3 szt./mb

Q100*K | Dachówka półkrowkowa prawa Visum3

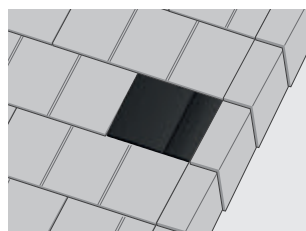

1,900 gr / 4.18 lbs

Q101*K | Dachówka krawędziowa lewa Visum3

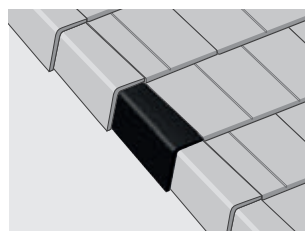
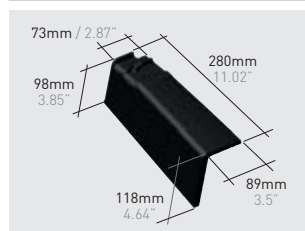

1,250 gr / 2.75 lbs 5.3 szt./mb

Q102*K | Dachówka półkrowkowa lewa Visum3

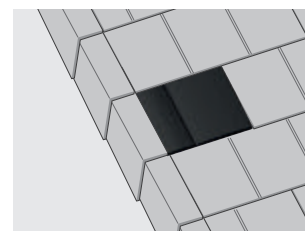

2,000 gr / 4.4 lbs



LA ESCANDELLA
Producent Dachówek Klinkierowych



SELECTION
La Escandella

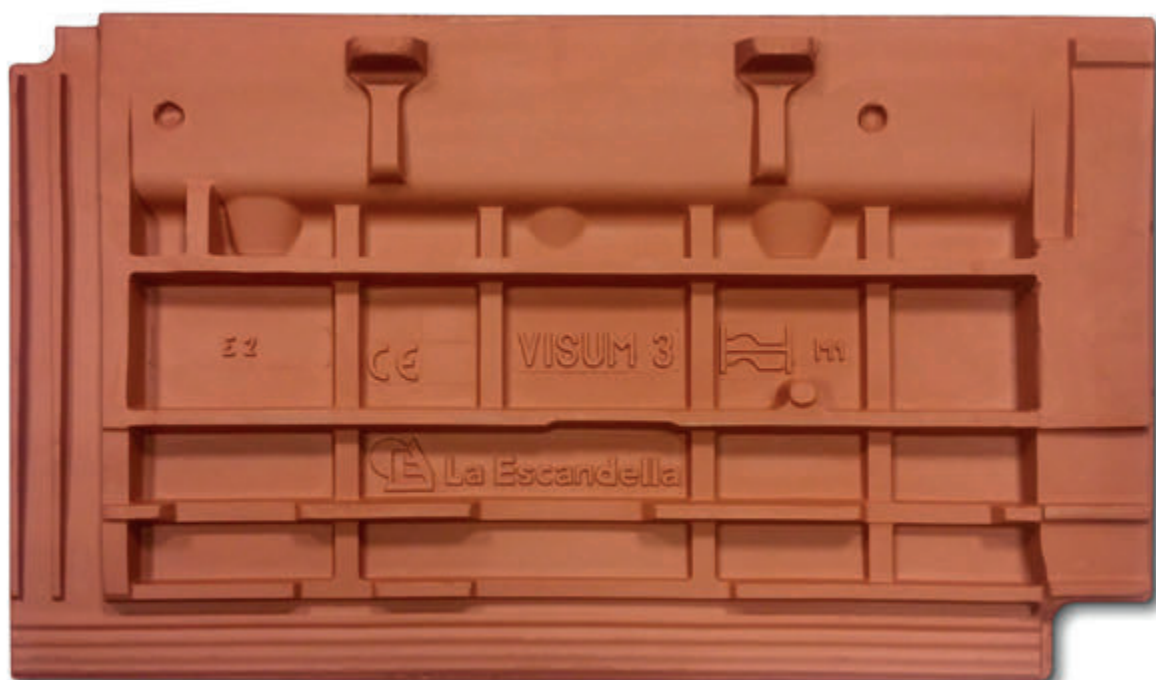

www.la-escandella.pl
www.dachowkaklinkierowa.pl

Importer:
Idealny Dach Janecki Sp.j.
Skórzewo, ul. Lipowa 11
60-185 Poznań
www.idealnydach.pl

Gama kolorystyczna powinna być spójna. Jednakże, dachówki ceramiczne są naturalnym produktem. Istnieje zatem możliwość w zróżnicowaniu odcieni jednego koloru. Wszystkie dachówki mogą być wymieszane bez względu na ilość dostarczonych kolorów. Kolory dachówek w katalogu mogą się nieznacznie różnić od rzeczywistych.

La Escandella ma prawo do zmiany wymiarów, rodzajów łączeń, wagi oraz ładowności swoich produktów, bez uprzedniego informowania o zaistniałych zmianach. W razie jakichkolwiek pytań prosimy o kontakt.

Katalog 2017.